

LASER INTERCEPTOR

HASZNÁLATI UTASÍTÁS

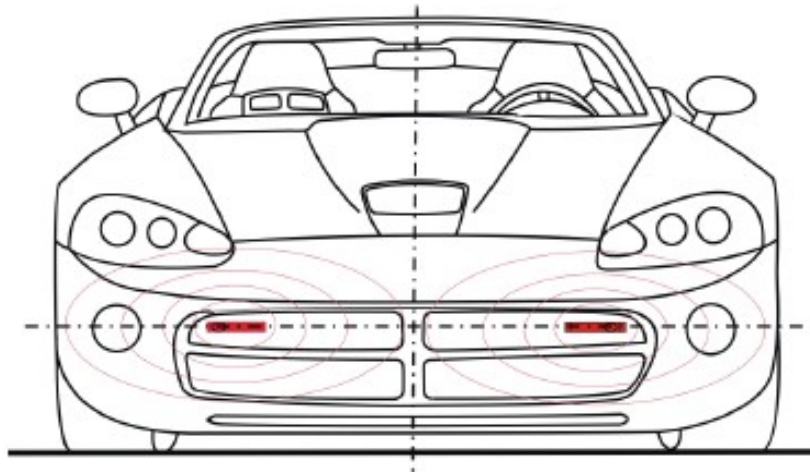

WWW.DETEKTORBOLT.HU

HASZNÁLATI UTASÍTÁS A LASER INTERCEPTOR RENDSZERHEZ.

Kérjük beszerelés és használat előtt olvassa el a használati utasítást!

Ha valamely kérdésére nem kap választ, látogassa meg honlapunkat a www.detektorbolt.hu-címen, vagy keresse vevőszolgálatunkat:

Laser Interceptor magyarországi képviselője:

H&H Deal Hungary Kft.
1141 Budapest, Szugló u. 96.
Tel./fax.: 06 1 220 04 62

LASER INTERCEPTOR funkciói:

- Ismert és nem ismert lézerek blokkolása
- Célzott és általános blokkoló algoritmus
- PC konfigurálhatóság, frissíthető szoftver
- Parkolószenzor funkció
- Garázkapu nyitó (opcionális)
- Fényszóró vezérlés (opcionális)

Alapok és felszerelés

A Laser Interceptor egy lézer alapú rendszer, melynek célja hogy Ön és gépkocsija biztonságban legyen a mindennapi közlekedés során.

A készülék négy érzékelője és két lézerciódája a legmagasabb minőségi és megbízhatósági elvárások szerint, katonai minőségű alkatrészek felhasználásával készül.

Egy blokkolófejen belül két érzékelő és egy lézersugárzó dióda található.

A Laser Interceptor tartalmaz egy RS232 csatlakozót, amin keresztül a későbbiekben a gyártó által kiadásra kerülő speciális kiegészítők csatlakoztathatóak.

A Laser Interceptor központi egységére 4db blokkolófejet csatlakoztathatunk. A központi egység tartalmazza a beépített hangszórót is.

A csomag tartalmazza:

- használati utasítás
- központi egység
- 2 vagy 4 blokkoló fej
- Kapesoló
- Szerelési kellékek

Központi egység:



1. Szenzor csatlakozó 1-4.
Csatlakoztathatja a blokkolófejeket. **Ha két blokkolófejet használ, ne használja az egyes és négyes csatlakozót, csatlakoztassa a fejeket a második és harmadik csatlakozóba!**
2. Vezérlés csatlakozó
Tápfeszültség, főkapcsoló figyelmeztető led, rádiónémitás és külső hangszóró csatlakozó. (Opcionális.) A külső hangszóró engedélyezéséhez további beállítások elvégzése szükséges, melyet a bekötési rajznál megtalál.
3. RS232 csatlakozó a számítógép kapcsolathoz, valamint speciális kiegészítőkhöz. (Opcionális.)
4. Hangerő állítás.
Beállíthatja az Önnek megfelelő riasztási hangerőt.
5. Hangszóró

Beépített hangszóró.

A központi egységet az utastérben (pl. műszerfal mögött) kell elhelyezni, ahol nedvességtől védett. Beépítés előtt győződjön meg róla, hogy adott elhelyezés esetén megfelelően hallja a riasztást.

A beszerelés folyamán ügyeljen rá, hogy a kábelek és a csatlakozók ne sérüljenek meg. A csomagban kiegészítő csatlakozók találhatóak, de ezeket csak csatlakozó sérülés esetén használja fel. A felszerelés során, és a felszerelés után győződjön meg róla, hogy a blokkolófejek párhuzamosak a menetiránnyal és vízszintesen állnak.

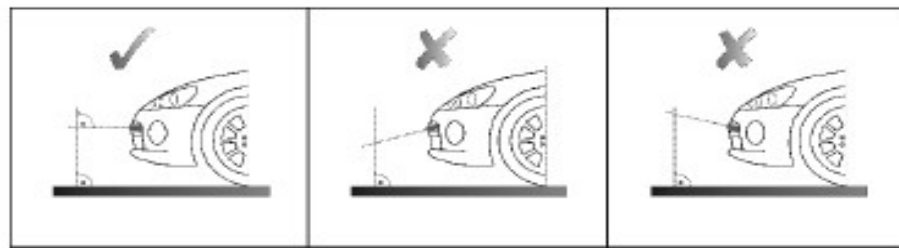

Megfelelő

NEM megfelelő

NEM megfelelő

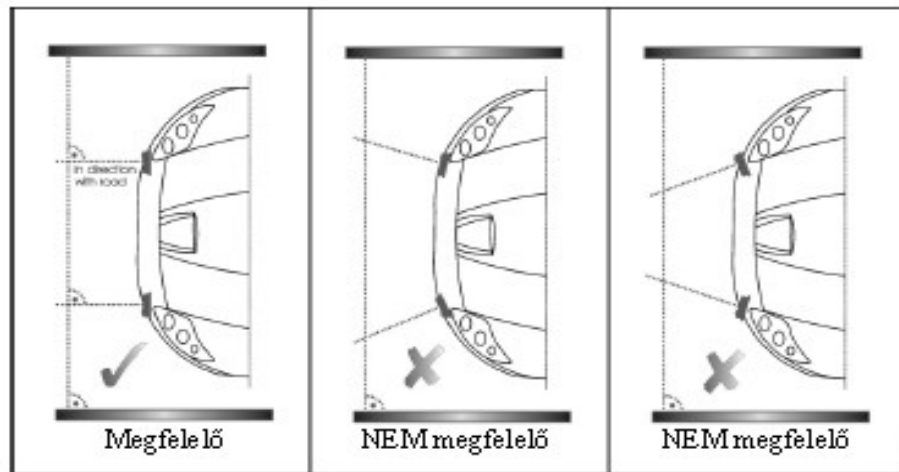

Megfelelő

NEM megfelelő

NEM megfelelő

Használat:

Beszerelés után kapcsolja be a Laser Interceptort. Az egység üdvözlí Önt, majd használatra kész. Amennyiben nem hall üdvözlő hangot, ellenőrizze a tápfeszültség csatlakozást.

A parkolószenzor ellenőrzéséhez használhat bármilyen tárgyat, ami nem fekete vagy átlátszó. Közelítse a blokkoló fejhez, és a központi egység figyelmeztető hangot ad, mellyel jelzi a sofőrnek az akadályt. 30 másodperc elteltével a parkolószenzor automatikusan lekapcsol, és erre a sofőrt figyelmezteti. Ha ismét szüksége van a parkolószenzorra, kapcsolja ki, majd kapcsolja be a készüléket.

Amennyiben lézeres mérést érzékel a készülék, hangjelzést ad. Ekkor ellenőrizze sebességét, majd a legrövidebb időn belül kapcsolja ki a készüléket!

FIGYELEM!

Ellenőrizze a helyi törvényeket, mielőtt lézerblokkolót használ.

A gyártó és a forgalmazó nem vállal felelősséget a gyorsajtásból és a készülék beszereléséből, használatából adódó kárért, egyéb hátrányért!

Kérjük tartsa be a sebességkorlátozásokat!

A külső érzékelő/lézer adó egység láthatatlan lézersugarat bocsájt ki működés közben, ezért soha, semmilyen körülmények között ne nézzen bele ha tápfeszültséget kap a készülék!

CLASS 1M LASER!

A garancia nem vonatkozik a be/kiszerezés költségeire, szállítási költségekre. A garancia megszűnik a készülék módosításával, sérülésével, helytelen beszerelésével, a sorozatszám eltávolításával.

Specifikáció:

Érzékelési tartomány: 905nm

Lézer osztály: 1M

Tápfeszültség: 12-15V

Központi egység áramfelvétele: 70mA (max. 700mA)

Külső érzékelő áramfelvétele: 30mA

Működési hőmérséklet: -30C-tól +70C

Méretek:

Központi egység: 125x55x25mm

Külső érzékelő: 100x34x15,5mm

Külső érzékelő (slim) : 100x25x15,5mm (opcionális)

Kapcsoló kábel hossza: 1m

Külső érzékelő fej kábel hossza: 5,5m

Külső érzékelők elhelyezése

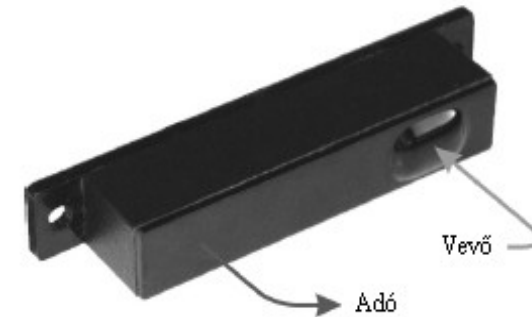

A külső érzékelők elhelyezhetők vízszintesen és függőlegesen is. Fontos, hogy az érzékelők akadálytalanul lássanak ki felszerelési helyükről. (Műanyag, fém, hűtőrács, üveg, egyéb akadály nem kerülhet a blokkolófejek elé.)

A külső érzékelőket lehetőleg a rendszámnál magasabbra helyezzük. Az érzékelők között legalább 60cm távolság legyen.

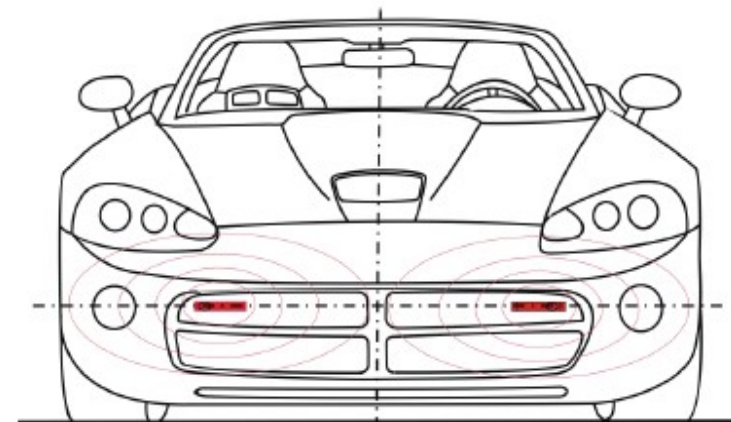

BEKÖTÉSI RAJZ

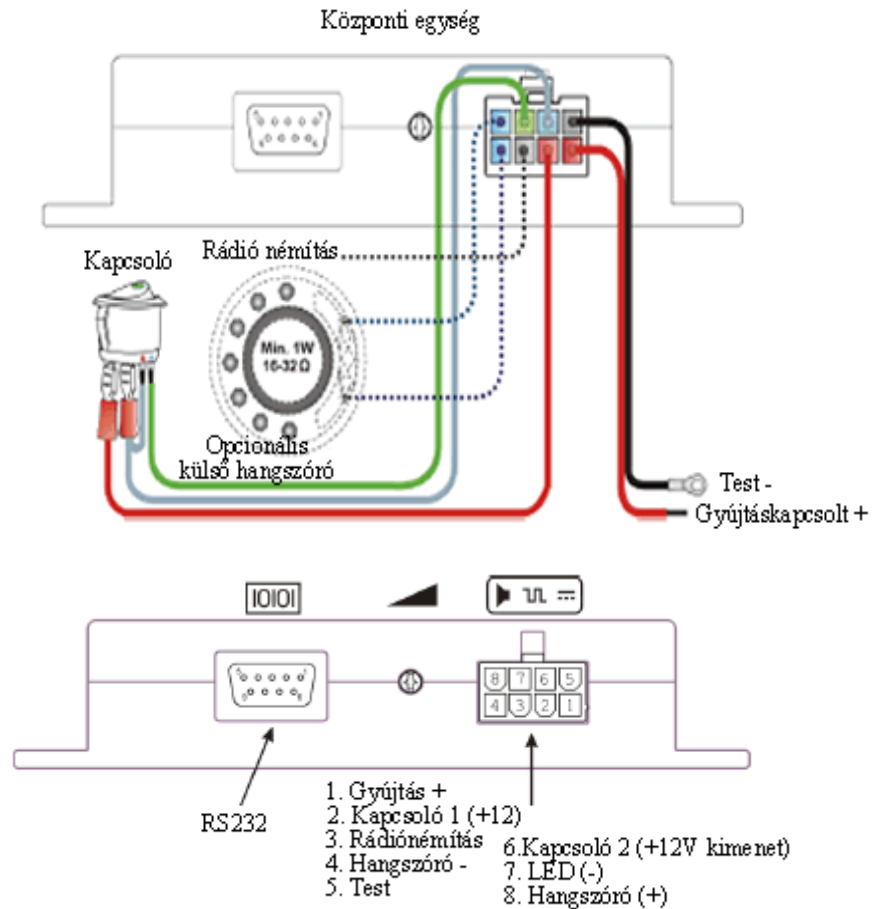

Külső hangszóró alkalmazása

Ha külső hangszó használatához a központi egységet szétszedve, a megfelelő átkötő „jumper” beállítást kell alkalmaznunk. Ha nem tesszük vissza az átkötőt, a készülék nem fog riasztó hangjelzést adni!

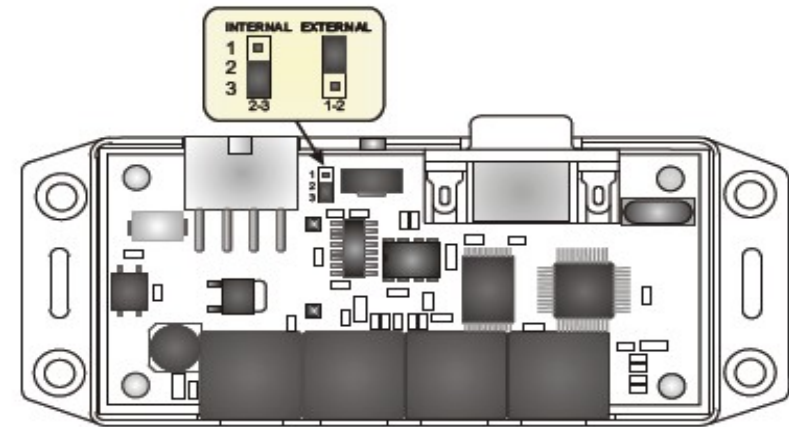

FIGYELMEZTETÉS!

Legyen különösen körültekintő a blokkoló fejek felszerelésével. Javasoljuk, hogy hozzáértő beszerelőműhely vegyen igénybe, mely rendelkezik a megfelelő gyakorlattal és felszereléssel. A sérült kábel működési hibát okozhat. Ne szereljen fel új csatlakozókat a kábelekre, ha nincs megfelelő gyakorlata. A hibásan felszerelt csatlakozó tönkretetheti a készüléket. A hibásan felszerelt csatlakozó által okozott meghibásodásra a garancia nem terjed ki.

FIGYELMEZTETÉS!

A készülék infravörös fényt használ a parkolószenzor funkcióhoz. Néhány anyag elnyeli vagy nem veri vissza az infravörös fényt, ezért parkolás alkalmával legyen körültekintő, ne hagyatkozzon kizárólag a parkolószenzorra. Fekete vagy átlátszó akadályokat a készülék nem jelzi.

A lézerblokkolók használhatósága országonként változik. Kérjük tájékozódjon a helyi szabályozásról, mielőtt használná a készüléket.

Semmilyen készüléket vagy blokkoló fejet ne csatlakoztasson a központi egységre, mely nem Laser Interceptor gyártmány.

Rendszeresen tisztítsa meg a blokkolófejeket a ráakódott portól, egyéb szennyeződéstől, hótól. A fejek tisztításához használjon pamut törlőkendőt.

Karbantartás:

A készülék alapvetően nem igényel karbantartást, de a blokkolófejek tisztaságát rendszeresen ellenőrizni kell.

A készülék 1M lézer osztályú. Soha ne nézzen a blokkolófejekbe semmilyen nagyítóval, optikai eszközzel, sem szabad szemmel, ha a készülék áramellátást kap!

A LASER INTERCEPTOR 905nm-es, az emberi szem számára nem látható fényt bocsájt ki, mely károsíthatja a látását, ezért soha, semmilyen körülmények között ne nézzen az áram alatt lévő blokkolófejekbe!

A gyártó és a forgalmazó nem vállal felelősséget a gyorsajtásból és a készülék beszereléséből, használatából adódó kárért, egyéb hátrányért!

Kérjük tartsa be a sebességkorlátozásokat!

Ez a használati utasítás a rendelkezésre álló aktuális információk alapján készült, a gyártó fenntartja a jogot a változtatásra, előzetes bejelentés nélkül is.

WWW.LASER-INTERCEPTOR.COM